

led bar & power adapter

- › User's manual
- › Manuale d'uso
- › Manuel d'utilisation
- › Handbuch
- › Gebruiksaanwijzing
- › Manual de uso
- › Manual do usuário
- › Příručka používatele
- › Příručka uživatele
- › Felhasználói kézikönyv
- › Användarmanual
- › Brugsanvisning
- › Instrukcja obsługi
- › Руководство по применению

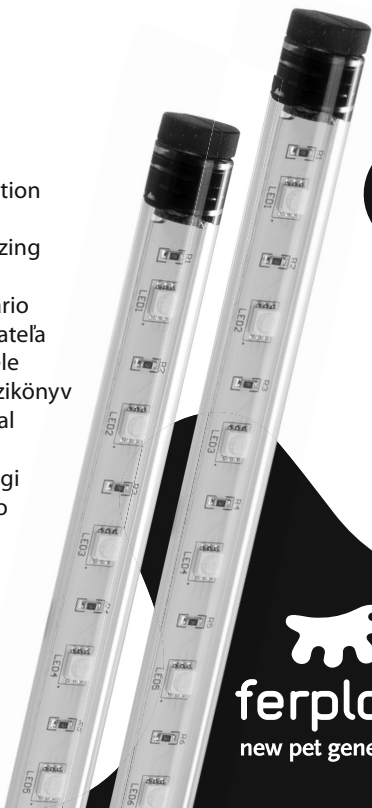

ferplast
new pet generation

LED BARS & POWER ADAPTER

LED BARS	45	55
Dimensions Dimensioni Abmessung Afmetingen Dimensiones Rozmery Rozměry Méretek Dimensioner Wymiary Размеры	47 x Ø1,6 cm 18.5 x Ø0.63 in	55 x Ø1,6 cm 21.65 x Ø0.63 in
LED light Illuminazione LED Système d'éclairage LED LED Beleuchtungssystem LED verlichting Iluminación LED Освещения LED	4,5 W Power supply voltage 12 vdc	5 W Power supply voltage 12 vdc

Safety Marks

**70****90**

71,5 x Ø1,6 cm
28.14 x Ø0.63 in

92,5 x Ø1,6 cm
36,41 x Ø0.63 in

6,5 W

9 W

Power supply
voltage
12 vdc

Power supply
voltage
12 vdc

CE IP67

LED BARS fixing

on **CAPRI** aquariums



UP TO 2 LED BARS



on **FLAT SURFACE**

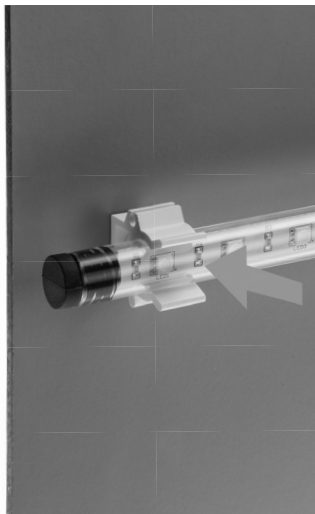
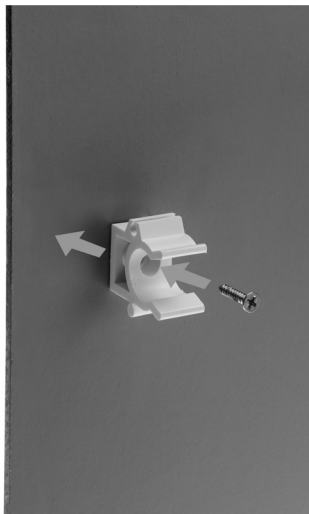

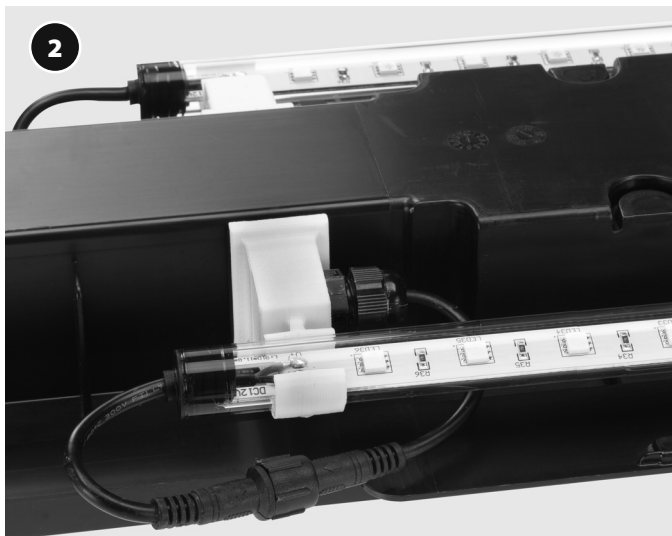

LED BARS & POWER ADAPTER

GB Preliminary warnings

- Ensure that the voltage shown on the all electrical components corresponds to that of your home electrical power supply.
- The aquarium is intended only for indoor use.
- Before switching on make sure your home is protected by an automatic safety breaker switch (or individual breaker plug) with an operating current of no more than 30 mA.
- Always disconnect all appliances from the electric power supply before carrying out any maintenance.
- The tubes and the overtank lamp must never be submerged.
- The power supply cable can not be repaired or replaced: if damaged, the whole appliance must be replaced.
- The LED Bar does not include the power adapter, which must be purchased separately. The LED Bar must be used only with Ferplast power adapter.
- Ferplast power adapter must be used only with Ferplast Led Bars.
- The connectors between the bar and the power adapter must be correctly fixed with the ferrule completely tightened in order to ensure water protection (IP67).

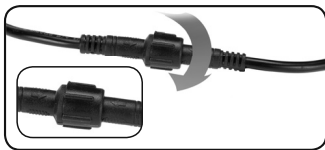
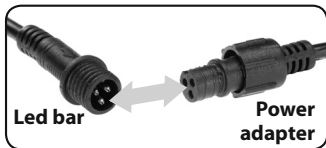
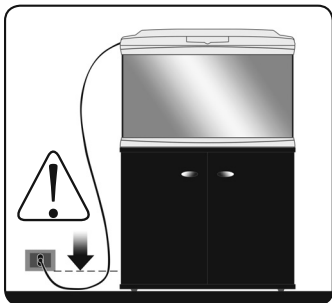



- Make sure the LED bars are well secured to the aquarium (by using screws) in order to avoid direct contact with water.
- This appliance can be used by children aged from 8 years and above and persons with reduced physical, sensory or mental capabilities or lack of experience and knowledge if they have been given supervision or instruction concerning use of the appliance in a safe way and understand the hazards involved.
- Children shall not play with the appliance. Cleaning and user maintenance shall not be made by children without supervision.
- Keep the appliance and its cord out of reach of children less than 8 years.



IMPORTANT. Within the European Union, a crossed-out wheellie bin symbol on the product, documentation or packaging indicates that the product cannot be disposed of in the regular household waste stream, in compliance with EU Directive 2012/19/EC and with current local regulations. The product must be disposed of at recycling centres or authorised waste disposal centres for electrical and electronic equipment, in accordance with current legislation in the country where the product is found. Incorrect disposal of this type of waste can have a negative impact on the environment and human health, caused by the potentially hazardous substances produce by electrical and electronic equipment. Correct disposal of these products will also contribute to the efficient use of natural resources. Further information is available from the product retailer, the competent local authorities and national manufacturer's organisations.

GUARANTEE. This product all its parts and accessories are covered by warranty within the limits provided for in this paragraph and the legal regulations currently in force. The guarantee only covers manufacturing defects and provides for free repair or replacement. The guarantee does not cover damage and/or defects caused by carelessness, wear and tear, usage not in accordance with the instructions and warnings in this booklet, accidents, tampering, improper use, incorrect repairs and purchases not confirmed by receipt.

LED BARS & POWER ADAPTER

IT Avvertenze preliminari

- Assicuratevi che il voltaggio indicato sull'apparecchio corrisponda a quello della rete di alimentazione.
- L'acquario è destinato all'uso interno.
- Accertatevi che la vostra abitazione sia protetta a monte da un interruttore differenziale salvavita con corrente di attivazione non superiore ai 30 mA.
- Scollegate l'apparecchio dalla rete di alimentazione prima di operare qualsiasi attività di manutenzione.
- La lampada e la plafoniera non devono mai essere in alcun modo sommerse.
- Il cavo di alimentazione non può essere né riparato né sostituito: in caso di danneggiamento sostituite l'intero apparecchio.
- Le barre a led non includono il trasformatore, che va acquistato separatamente: usare la barra a led esclusivamente con l'apposito adattatore.
- L'adattatore va utilizzato solamente con le specifiche barre a led di Ferplast.
- I connettori fra barra a led e adattatore vanno inseriti correttamente fra loro e la relativa ghiera completamente avvitata, in modo da garantire la protezione all'ingresso di acqua (IP67).

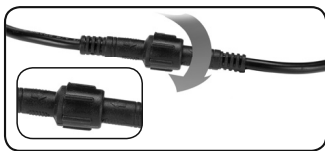
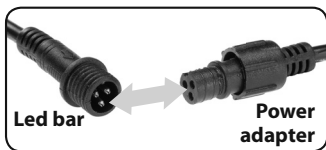
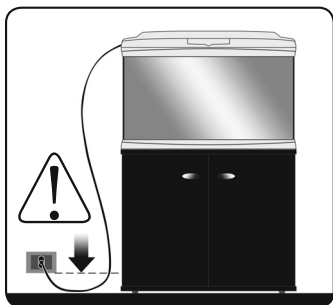



- Assicurarsi che le barre siano ben fissate all'acquario (tramite le viti) in modo che non possano in nessun modo entrare in diretto contatto con l'acqua.
- Questo apparecchio può essere utilizzato da bambini che abbiano compiuto almeno otto anni di età e da persone con ridotte capacità motorie, sensoriali o cognitive o con esperienza e/o conoscenza insufficienti a condizione che siano supervisionati o siano stati istruiti all'utilizzo in sicurezza dell'apparecchio e siano consapevoli dei potenziali pericoli.
- I bambini non devono giocare con l'apparecchio. Ai bambini non deve essere consentito di pulire l'apparecchio se non sotto la supervisione di un adulto.
- Tenete il cavo dell'apparecchio al di fuori della portata dei bambini di età inferiore agli 8 anni.



IMPORTANTE - All'interno dell'Unione Europea la presenza di un contenitore su ruote barrato sul prodotto, sulla documentazione o sulla confezione, indica che il prodotto non può essere eliminato come rifiuto urbano misto in conformità alla Direttiva UE(2012/19/EC) e alla normativa locale vigente. Il prodotto deve essere smaltito presso i centri di raccolta differenziata, o un deposito autorizzato allo smaltimento dei rifiuti derivanti dal disuso delle apparecchiature elettriche ed elettroniche in conformità alle leggi vigenti nel Paese in cui il prodotto si trova. La gestione impropria di questo tipo di rifiuti può avere un impatto negativo sull'ambiente e sulla salute umana causato dalle sostanze potenzialmente pericolose prodotte dalle apparecchiature elettriche ed elettroniche. Un corretto smaltimento di tali prodotti contribuirà inoltre ad un uso efficace delle risorse naturali. Ulteriori informazioni sono disponibili presso il rivenditore del prodotto, le locali autorità competenti, le organizzazioni nazionali dei produttori.

GARANZIA - Il prodotto e tutti i suoi componenti ed accessori sono garantiti entro i limiti previsti dalla presente clausola e dalle disposizioni di legge vigenti. La garanzia è valida unicamente per difetti di fabbricazione e comprende la riparazione o la sostituzione gratuita. La garanzia decade per danni e/o difetti provocati da incuria, usura, uso non conforme alle indicazioni ed avvertenze riportate nel presente libretto, incidenti, manomissioni, uso improprio, riparazioni errate, acquisto non comprovato dallo scontrino fiscale. Sono esclusi dalla garanzia i filtri dei quali è disponibile il relativo ricambio.

LED BARS & POWER ADAPTER

FR Avertissements préliminaires

- Assurez vous que la tension indiquée sur l'appareil correspond à celle du courant électrique
- L'aquarium est destiné à une utilisation interne.
- Vérifiez que votre habitation est protégée au moins par un interrupteur automatique de sécurité avec courant de fonctionnement inférieur à 30 mA.
- Déconnectez l'appareil du courant électrique avant d'effectuer une quelconque activité d'entretien.
- Les lampes et plafonniers ne doivent pas être immergés.
- Le câble d'alimentation ne pourra pas être réparé ni remplacé : s'il est endommagé il est nécessaire de remplacer le chauffage entièrement.
- La barre LED n'inclut pas l'adaptateur secteur qui doit être acheté séparément : utiliser la barre led exclusivement avec l'adaptateur d'alimentation Ferplast.
- L'adaptateur doit être utilisé uniquement avec la barre led Ferplast.
- Les connections entre la barre led et l'adaptateur doivent être fixées correctement avec la bague de serrage afin de pouvoir garantir une bonne protection au niveau de l'entrée de l'eau (IP67).

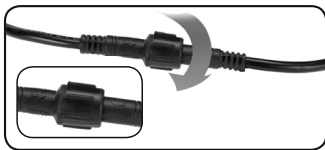
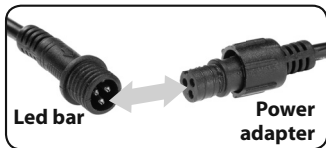
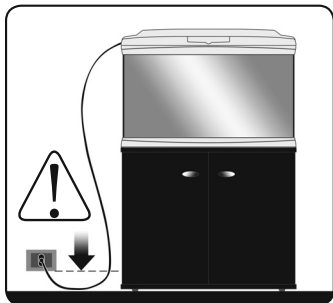



- Assurez-vous que la barre led soit fixée correctement à l'aquarium (avec les vis) afin d'éviter tout contact direct avec l'eau.
- Cet appareil peut être utilisé par des enfants à partir de 8 ans et des personnes aux capacités physiques, sensorielles ou mentales réduites ou ne disposant pas des expériences et/ou connaissances nécessaires à condition qu'ils soient sous surveillance ou aient été initiés aux consignes de sécurité de l'appareil et comprennent les risques qui en résultent.
- Les enfants ne doivent pas jouer avec l'appareil. Les enfants ne doivent pas effectuer de travaux de nettoyage et d'entretien s'ils ne sont pas surveillés.
- Tenez l'appareil et son cordon hors de portée des enfants de moins de 8 ans.



IMPORTANT - Dans l'Union européenne la présence d'un conteneur sur roues barré sur le produit, sur la documentation ou sur l'emballage, indique que le produit ne peut pas être éliminé comme un déchet urbain mixte en conformité avec la Directive UE (2012/19/EC) et la norme locale en vigueur. Le produit doit être éliminé dans les centres de collecte différenciée, ou un dépôt autorisé à éliminer les déchets dérivant de la désuétude des appareils électriques et électroniques en conformité avec les lois en vigueur dans le Pays dans lequel se trouve le produit. La mauvaise gestion de ce type de déchets peut avoir un impact négatif sur l'environnement et sur la santé humaine, causé par les substances potentiellement dangereuses produites par les appareils électriques et électroniques. De plus, une élimination correcte de ces produits contribuera à une utilisation efficace des ressources naturelles. Des informations supplémentaires sont disponibles auprès du revendeur du produit, des autorités locales compétentes et des organisations nationales des producteurs.

GARANTIE - Ce produit toutes ses pièces et accessoires sont couverts par la garantie dans les limites prévues à ce paragraphe et conformément aux dispositions légales en vigueur. Cette garantie est valable uniquement pour les défauts de fabrication et prend uniquement à sa charge les réparations ou le remplacement de l'article défectueux. La garantie n'est pas applicable dans les cas suivants : négligence, usure, mauvaise utilisation, inadvertance, bris, en cas de réparation incorrecte ou d'utilisation non conforme au mode d'emploi et sans ticket de caisse justifiant l'achat. Ne sont pas concernés par la garantie les filtres qui sont disponibles en pièces de rechange.

LED BARS & POWER ADAPTER

D Warnhinweise

- Versichern Sie sich, dass die auf dem Gerät angegebene Voltzahl mit der Netzspannung übereinstimmt.
- Das Aquarium ist für Innenräume vorgesehen.
- Versichern Sie sich, dass Ihre Wohnung durch einen Fehlerstrom-Schutzschalter mit einem nicht über 30 mA liegenden Schaltstrom geschützt ist.
- Das Gerät vor jeder Pflegearbeit vom Stromnetz abtrennen.
- Die Beleuchtung darf nicht ins Wasser getaucht werden.
- Das Stromkabel darf weder repariert noch ausgetauscht werden. Bei Beschädigung ist das gesamte Gerät auszutauschen.
- Die LED Leiste beinhaltet nicht den Adapter, dieser muss separat erworben werden. Benutzen Sie die LED Leiste ausschließlich mit dem Original Ferplast Adapter.
- Der Ferplast Adapter ist ausschließlich für den Gebrauch der Ferplast LED Leiste vorgesehen.
- Die Anschlüsse zwischen Adapter und LED Leiste sind korrekt zu befestigen, um die Wasserdichte (IP67) zu gewährleisten.

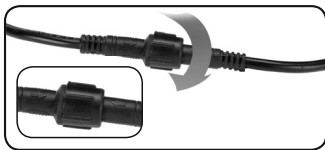
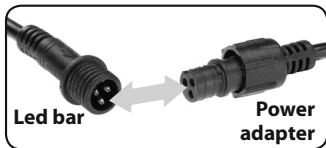
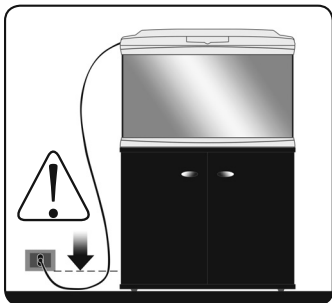



- Stellen Sie sicher, dass die LED Leiste (mit Hilfe der Schrauben) fest am Aquarium fixiert wird, um jeglichen Kontakt mit dem Wasser zu vermeiden.
- Dieses Gerät kann von Kindern ab 8 Jahren und von Personen mit eingeschränkten physischen, sensorischen oder geistigen Fähigkeiten oder Mangel an Erfahrung und/oder Wissen benutzt werden, wenn sie beaufsichtigt oder bezüglich des sicheren Gebrauchs des Gerätes unterwiesen wurden und die daraus resultierenden Gefahren verstanden haben.
- Kinder dürfen nicht mit dem Gerät spielen. Die Reinigung und Wartung dürfen nicht durch Kinder durchgeführt werden, es sei denn, sie werden dabei beaufsichtigt.
- Bitte halten Sie das Gerät samt Kabel außerhalb der Reichweite von Kindern unter 8 Jahren.



WICHTIG! - Innerhalb der Europäischen Gemeinschaft bedeutet die durchgestrichene Abfalltonne auf Rädern auf dem Produkt, den Hinweisen oder der Verpackung, dass dieses Produkt nicht wie allgemeiner Haushaltsmüll behandelt werden darf, entsprechend der in der Europäischen Gemeinschaft gültigen Richtlinie (2012/19/EC) und den am Verwendungsort geltenden Vorschriften. Das Produkt muss in Mülltrennungsunternehmen entsorgt werden oder an einer autorisierten Sammelstelle für die Wiederaufbereitung von Elektro- und Elektronik-Altgeräten, in Erfüllung der gesetzlichen Vorschriften des Landes in dem das Produkt verwendet wird. Der unsachgemäße Umgang mit derartigen Abfallprodukten kann aufgrund potentiell gefährlicher Stoffe, die häufig in Elektro- und Elektronik-Altgeräten enthalten sind, negative Auswirkungen auf die Umwelt und die menschliche Gesundheit haben. Durch die sachgemäße Entsorgung dieser Produkte tragen Sie außerdem zu einer effektiven Nutzung natürlicher Ressourcen bei. Weitere Informationen erhalten Sie bei dem Händler des Produktes, den betreffenden öffentlichen Ämtern, den nationalen Organisationen der Hersteller.

GARANTIE - Auf das Produkt seine Komponenten und Zubehörteile sind die gesetzlichen Gewährleistungen anzuwenden. Die Garantieleistung ist nur gültig auf Herstellungsfehler und umfasst die kostenlose Reparatur oder den kostenlosen Austausch. Die Garantie verfällt für Schäden und/oder Fehler, die auf Nachlässigkeit, Abnutzung, einen mit Hinweisen und Vorsichtsmaßnahmen des vorliegenden Handbuchs nicht konformen Einsatz, Unfälle, Veränderung, unsachgemäßen Einsatz, fehlerhafte Reparaturen und einen Kauf ohne Rechnung zurückgehen. Die Filter sind von der Garantie ausgeschlossen. Diese sind als Ersatzteil erhältlich.

LED BARS & POWER ADAPTER

NL Algemene waarschuwingen

- Controleer of de spanning die op de elektrische onderdelen staat dezelfde is als de netspanning waarop u ze aansluit.
- Het aquarium is alleen bedoeld voor gebruik binnenshuis.
- Zorg ervoor dat uw huis beveiligd is met een aardlekschakelaar met een schakelstroom van niet meer dan 30 mA voordat u het apparaat aansluit.
- Altijd eerst alle elektrische apparatuur volledig uitschakelen en stekkers uit de contacten halen voordat u met onderhoud begint.
- De lampenkap en buizen mogen nooit ondergedompeld worden.
- De stroomkabel kan niet worden gerepareerd of vervangen; bij beschadiging dient het hele apparaat vervangen te worden.
- De LED bar verlichting bevat geen stroomadapter, die dient dus apart aangeschaft te worden. De LED bar verlichting mag enkel in combinatie met een Ferplast stroomadapter gebruikt worden.
- De stroomadapter van Ferplast mag enkel gebruikt worden met de Ferplast LED bar verlichting.
- De verbinding tussen de LED bar verlichting en de stroomadapter moeten correct bevestigd worden door de afdichtingsring (kabelmof) helemaal aan te draaien. Op die manier wordt waterinsijpeling vermeden (IP67).

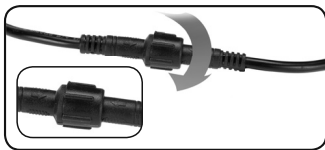
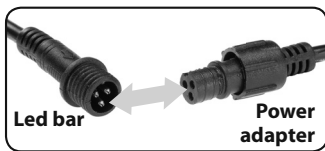
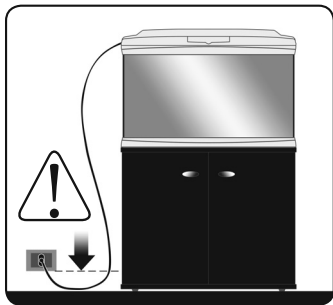



- Controleer of de LED bar verlichting goed aan het aquarium is bevestigd (door schroeven te gebruiken) zodat direct contact met water vermeden wordt.
- Dit toestel kan gebruikt worden door kinderen vanaf 8 jaar en personen met verminderde lichamelijke, zintuiglijke of verstandelijke vermogens, of personen met gebrek aan ervaring en kennis wanneer ze onder toezicht staan of instructies hebben ontvangen om het toestel op een veilige manier te gebruiken en begrijpen dat er mogelijke risico's aan verbonden zijn.
- Kinderen mogen niet met het toestel spelen. Schoonmaken en gebruiksonderhoud dient niet door kinderen zonder toezicht worden gedaan.
- Hou het toestel en de aansluitingen buiten bereik van kinderen jonger dan 8 jaar.



BELANGRIJK - Binnen de Europese Unie betekent het symbool van de doorgekruiste vuilniston dat, conform de Europese richtlijn EU (2012/19/EG) en de toepasselijke nationale wetgeving, het product aan het einde van de nuttige cyclus niet bij het huisvuil mag worden gestopt. Het product dient conform de wetgeving van het land van gebruik te worden ingeleverd bij erkende afvalverwerkingsbedrijven of bij bedrijven die elektrisch en elektronisch afval inzamelen en verwerken. De illegale verwijdering van dit type afval is schadelijk voor de gezondheid en het milieu wegens de mogelijk gevaarlijke stoffen die door elektrisch en elektronisch apparatuur wordt gevormd. Een correcte verwijdering van deze producten draagt tevens bij aan een efficiënt gebruik van de natuurlijke bronnen. Overige informatie is verkrijgbaar bij de verkoper van het product, de competente plaatselijke autoriteiten en de nationale producentorganisaties.

GARANTIE - Dit product en alle onderdelen en accessoires ervan vallen binnen de grenzen van de in deze paragraaf voorziene garantie en de geldende wettelijke bepalingen. De garantie geldt alleen voor productiefouten en houdt gratis reparatie of vervanging van het onderdeel in. De garantie geldt niet voor schade en/of fouten die veroorzaakt zijn door onachtzaamheid, slijtage, foutief gebruik, ongelukken, verkeerde reparaties en aankoop zonder bon. Filters zijn uitgesloten van de productgarantie en zijn verkrijgbaar als losse onderdelen.

LED BARS & POWER ADAPTER

ES Advertencias preliminares

- Asegúrese de que el voltaje que figura en todos los componentes eléctricos corresponden al de su red eléctrica.
- El acuario está diseñado para operar sólo en interiores.
- Antes de ponerlo en marcha, asegúrese de que su casa dispone de un sistema de interruptor diferencial (general o individualizado) con una corriente de limitación no superior a los 30 mA.
- Antes de proceder a cualquier mantenimiento del sistema, desconecte siempre las tomas eléctricas.
- Nunca deben sumergirse la lámpara y el plafón.
- El cable eléctrico no puede repararse ni sustituirse; si se estropea, deberá cambiar todo el aparato.
- La barra LED no incluye el adaptador de alimentación, que se debe comprar por separado. La barra LED debe utilizarse únicamente con el adaptador de corriente Ferplast.
- El adaptador de alimentación Ferplast debe utilizarse únicamente con barras Led Ferplast.
- Los conectores entre la barra y el adaptador de corriente deben fijarse correctamente con el casquillo completamente apretado para asegurar la

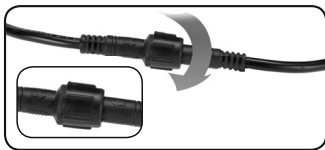
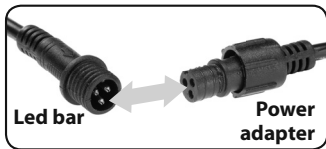
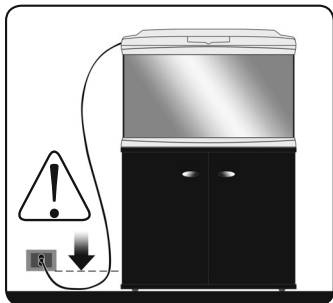



protección del agua (IP67).

- Asegúrese de que las barras LED estén bien aseguradas al acuario (usando tornillos) para evitar el contacto directo con el agua.
- Este aparato puede ser utilizado por niños que hayan cumplido al menos ocho años de edad y por personas con reducidas capacidades motorias, sensoriales o cognitivas o con experiencia y/o conocimientos insuficientes a condición de que estén supervisados o hayan sido instruidos para el uso en seguridad del aparato y sepan cuáles son los potenciales peligros.
- Los niños no deben jugar con el aparato. Está prohibido que los niños limpien el aparato sin la supervisión de un adulto.
- Mantenga el aparato y el cable fuera del alcance de los niños menores de 8 años.



IMPORTANTE - En la Unión Europea la presencia de un contenedor sobre ruedas barrado en el producto, en la documentación o en la confección, indica que el producto no puede ser eliminado como residuo urbano mixto conforme a la Directiva UE (2012/19/EC) y a la normativa local vigente. El producto debe ser eliminado en los centros de recogida selectiva, o en un depósito autorizado para la eliminación de los residuos que derivan del desuso de los equipos eléctricos y electrónicos conforme a las leyes vigentes en el País en el que se encuentra el producto. La gestión inadecuada de este tipo de residuos puede tener impacto negativo en el ambiente y en la salud humana causado por las sustancias potencialmente peligrosas producidas por los equipos eléctricos y electrónicos. Una eliminación correcta de dichos productos contribuirá a un uso eficaz de los recursos naturales. Para mayores informaciones contacte con el vendedor del producto, con las autoridades locales competentes o con las organizaciones nacionales de los fabricantes.

GARANTIA - Este producto y todos sus componentes y accesorios están cubiertos por la garantía dentro de los límites previstos en cláusula y los reglamentos legales vigentes. La garantía sólo es válida por defectos de fabricación e incluye la sustitución o reparación gratuitas de la pieza. La garantía no es válida por daños y/o defectos causados por negligencia, uso indebido, accidentes, reparaciones incorrectas y por la falta del comprobante de compra. Quedan excluidos de la garantía los filtros, que se encuentran disponibles como piezas de repuesto.

LED BARS & POWER ADAPTER

PT Avisos preliminares

- Certifique-se de que a tensão indicada em todos os componentes elétricos corresponde com a de sua casa.
- O aquário é destinado apenas para uso interno.
- Antes de ligar certifique-se que sua casa está protegida por um disjuntor de segurança (ou disjuntor individual) com uma corrente de funcionamento não superior a 30 mA.
- Desligue sempre todos os aparelhos elétricos antes de realizar qualquer manutenção.
- Os tubos e as lâmpadas Overtank jamais devem ser submersos.
- cabo de alimentação não pode ser reparado ou substituído: se estiver danificado, todo o equipamento deverá ser substituído.
- A barra LED bar não inclui o adaptador de energia, que deve ser adquirido separadamente. A barra LED bar deve ser usada apenas com o adaptador de energia da Ferplast.
- O adaptador de energia da Ferplast deve ser usado somente com as barras de LED da Ferplast.
- Os conectores entre a barra e o adaptador de energia devem ser fixados corretamente com a virola completamente apertada para assegurar proteção

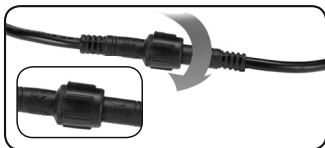
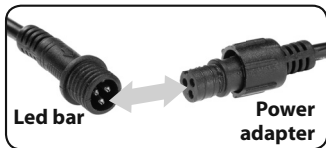
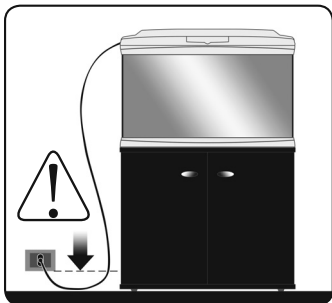



contra água (IP67).

- Assegure que as barras LED bars estão bem fixadas dentro do aquário (usando parafusos), a fim de evitar contato direto com água.
- Este equipamento pode ser usado por crianças a partir de 8 anos de idade e pessoas com capacidade física, sensorial ou mental reduzida ou falta de experiência e conhecimento se elas receberem supervisão ou instrução de uso do equipamento de modo seguro, além de compreender os riscos envolvidos.
- Crianças não devem brincar com o equipamento. Limpeza e manutenção não devem ser feitas por crianças sem supervisão.
- Mantenha o equipamento e seus cabos longe do alcance de crianças menores de 8 anos.



IMPORTANTE - Dentro da União Europeia, a presença de um contendor de rodas barrado: no produto, na documentação ou embalagem, indica que o produto não pode ser eliminado como resíduo urbano misto em conformidade com a Directiva UE (2012/19/EC) e com a normativa local vigente. O produto deve ser eliminado nos centros de recolha selectiva ou num depósito autorizado para a eliminação dos resíduos derivantes do fim de utilização dos equipamentos eléctricos e electrónicos em conformidade com as leis vigentes no país em que o produto se encontra. A gestão imprópria deste tipo de resíduos pode ter um impacto negativo no ambiente e na saúde humana provocado pelas substâncias potencialmente perigosas produzidas pelos equipamentos eléctricos e electrónicos. Uma eliminação correcta destes produtos contribuirá ainda para um uso eficaz dos recursos naturais. Poderá obter mais informações junto do revendedor do produto, das autoridades locais competentes e das organizações nacionais dos produtores.

GARANTIA - Este produto e todas as suas partes e acessórios são cobertos por garantia dentro dos limites previstos neste parágrafo e os regulamentos legais atualmente em vigor. A garantia é válida apenas para defeitos de fabrico e inclui a reparação ou substituição gratuita do produto. A garantia não cobre danos e/ou defeitos causados por negligência, desgaste, uso inadequado, falha em seguir as instruções e avisos descritos neste folheto, acidente, alteração, uso indevido, consertos defeituosos. A compra não é comprovada pelo recibo. Os filtros estão excluídos de qualquer garantia. Estão disponíveis para compra.

LED BARS & POWER ADAPTER

SK Úvodné upozornenia

- Uistite sa, či sa napätie uvedené na zariadení zhoduje s napätím vo vašom domácom elektrickom rozvode.
- Akvárium je určený len na vnútorné používanie.
- Pred zapnutím sa presveďte či váš elektrický obvod je chránený automatickým bezpečnostným ističom (alebo samostatnou poistkou), ktorej operačný prúd nepresahuje 30 mA.
- Pred vykonaním údržby vždy odpojte zariadenie od zdroja elektrickej energie.
- Hadice a osvetlenie sa nikdy nesmú ponoriť.
- Elektrický kábel neopravujte ani nevymieňajte ak je poškodený, musí byť vymenené celé zariadenie.
- LED Bar nezahŕňa napájací adaptér, ktorý je nutné zakúpiť samostatne. LED Bar sa smie používať len s napájacím adaptérom Ferplast.
- Ferplast napájací adaptér musí byť použitý len s Ferplast LED pásom.
- Konektory medzi pásom a napájacím adaptérom musia byť správne fixované s maticou a úplne zatahnuté, aby bola zaistená ochrana proti vode (IP67).

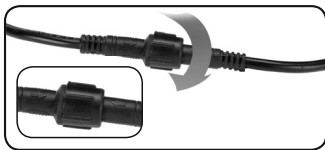
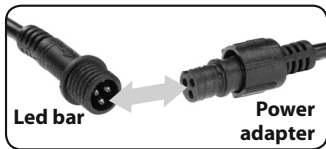
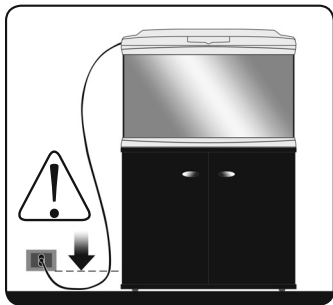



- Uistite sa, že LED pásy sú dobre zaistené v akváriu (pomocou skrutiek), aby sa zabránilo priamemu kontaktu s vodou.
- Tento prístroj smú používať deti od 8 rokov a osoby s obmedzenými fyzickými, zmyslovými alebo duševnými schopnosťami alebo s nedostatkom skúseností a/alebo znalosti len za predpokladu, že sú pod dozorom alebo boli poučené o bezpečnom používaní prístroja a pochopili nebezpečenstvá, ktoré z toho vyplývajú.
- Deti sa s prístrojom nesmú hrať. Čistenie prístroja a údržbu nesmú vykonávať deti, smú ho vykonávať len za predpokladu, že budú pod dozorom.
- Udržujte prístroj a jeho kábel mimo dosahu detí mladších ako 8 rokov.



DÔLEŽITÉ - V rámci Európskej únie, symbol vyznačený preškrtnutého smetného koša s kolesami na výrobku, v dokumentácii alebo na obale označuje, že výrobok nesmie byť likvidovaný s bežným komunálnym odpadom v domácnosti, v súlade so smernicou EU 2012/19/EC a s platnými miestnymi nariadeniami. Výrobok musí byť zlikvidovaný v recyklačných strediskách alebo oprávnených strediskách pre likvidáciu odpadu elektrických a elektronických zariadení, v súlade s právnymi predpismi platnými v krajine, kde výrobok sa nachádza. Nesprávna likvidácia tohto druhu výrobku môže mať negatívny vplyv na životné prostredie a ľudské zdravie, zapríčinené možnými nebezpečnými látkami, vyvolenými elektrickým zariadením. Správna likvidácia takýchto výrobkov taktiež prispeje k účinnému použitiu prírodných zdrojov. Ďalšie informácie sú k dispozícii u predajcu výrobku, príslušných miestnych orgánov a národných výrobných organizáciách.

ZÁRUKA - Na tento produkt a všetky jeho diely a príslušenstvo sa vzťahuje záruka v rámci limitov stanovených v tomto odseku v súlade s platnými právnymi predpismi. Táto záruka sa vzťahuje iba na výrobné chyby a zahŕňa bezplatnú opravu alebo výmenu výrobku. Táto záruka sa nevzťahuje na poškodenia a / alebo chyby spôsobené nedbanlivosťou, opotrebovaním, nesprávnym zaobchádzaním, nehodou, nesprávnou manipuláciou, neodbornými opravami alebo na nákup bez doloženia dokladu o kúpe. Filtre nie sú zahrnuté v záruke na výrobok. Sú k dispozícii ako náhradné diely.

LED BARS & POWER ADAPTER

CS Předběžné upozornění

- Ujistěte se, zda se napětí uvedené na zařízení shoduje s napětím ve vašem domácím elektrickém rozvodu.
- Akvárium je určené jen na používání ve vnitřních prostorách.
- Před zapnutím se přesvědčete zda je váš elektrický obvod chráněn automatickým bezpečnostním jističem (anebo samostatnou pojistkou), u které operační proud nepřesahuje 30 mA.
- Před prováděním údržby vždy odpojte zařízení od zdroje elektrické energie.
- Hadice a osvětlení se nikdy nesmí ponořit do vody.
- Elektrický kábel neopravujte ani nevyměňujte pokud je poškozen, musí být vyměněno celé zařízení.
- LED Bar nezahrnuje napájecí adaptér, který je nutno zakoupit samostatně. LED Bar se smí používat pouze s napájecím adaptérem Ferplast.
- Ferplast napájecí adaptér musí být použit pouze s Ferplast LED pásem.
- Konektory mezi pásem a napájecím adaptérem musí být správně fixovány s maticou a zcela zataženy, aby byla zajištěna ochrana proti vodě (IP67).

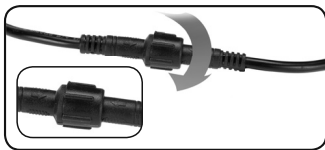
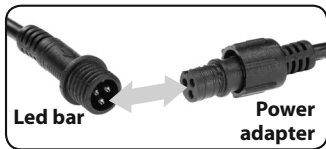
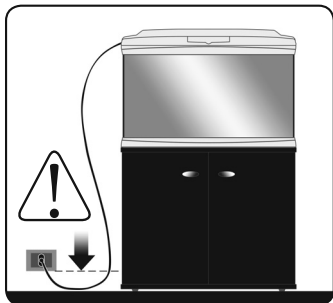



- Ujistěte se, že LED pásy jsou dobře zajištěny v akváriu (pomocí šroubů), aby se zabránilo přímému kontaktu s vodou.
- Tento přístroj smí používat děti starší 8 let a osoby s omezenými fyzickými, sensorickými nebo duševními schopnostmi nebo nedostatkem zkušeností a/ nebo vědomostí, pokud jsou pod dohledem nebo pokud jim bylo vysvětleno, jak se s přístrojem bezpečně manipuluje, a když pochopily, jaká jim při používání přístroje hrozí nebezpečí.
- S přístrojem si nesmí hrát děti. Čištění a údržbu nesmí provádět děti bez dozoru.
- Udržujte přístroj a jeho kabel mimo dosah dětí mladších 8 let.



DŮLEŽITÉ - V rámci Evropské unie znamená symbol přeškrtnuté popelnice s kolečky umístěný na výrobku, v dokumentaci k výrobku nebo na obalu, že výrobek nesmí být likvidován společně s komunálním odpadem, nýbrž v souladu se směrnicí 2012/19/EU a právními předpisy platnými v zemi použití. Výrobek musí být zlikvidován v recyklačních centrech nebo autorizovaných střediscích pro likvidaci odpadu elektrických a elektronických zařízení, v souladu s právními předpisy platnými v zemi použití. Neodborná likvidace tohoto druhu odpadu může mít negativní dopad na životní prostředí a lidské zdraví vlivem potenciálně nebezpečných látek, které elektrická a elektronická zařízení produkují. Odborná likvidace těchto výrobků navíc přispívá k efektivnímu využívání přírodních zdrojů. Další informace jsou k dispozici u prodejce výrobku, příslušných místních orgánů a národních organizací výrobců.

ZÁRUKA - Na tento produkt a všechny jeho díly a příslušenství se vztahuje záruka v rámci limitů stanovených v tomto odstavci v souladu s platnými právními předpisy. Táto záruka se vztahuje jen na výrobní chyby a zahrnuje bezplatnou opravu nebo výměnu výrobku. Táto záruka se nevztahuje na poškození a / nebo chyby způsobené nedbalostí, opotřebením, nesprávným zacházením, nehodou, nesprávnou manipulací, neodbornými opravami nebo na nákup bez doložení dokladu o koupi. Filtry nejsou zahrnuty v záruce na výrobek. Jsou k dispozici jako náhradní díly.

LED BARS & POWER ADAPTER

HU Allítható keringési szivócső

- Ellenőrizze, hogy a terméken feljegyzett feszültsége egyezzen meg a tápfeszültséggel.
- Az akvárium cask belső használatra jelölt.
- Győződjön meg arról, hogy a lakása maradékáram szaggatóval védett, amely 30 mA áramnál aktiválódik.
- Karbantartás előtt kapcsolja le a berendezést az elektromos hálózatról.
- A fénycsövek és az egész felső lámpa soha nem kerülhet víz alá; nem érintkezhet vízzel.
- Az elektromos kábelt ne szerelje és ne cserélje ki, ha meghibásodik. Ebben az esetben az egész berendezést le kell cserélni.
- A LED Bar nem tartalmaz hálózati adaptert, amelyet külön kell megvásárolni. A LED Bart csak Ferplast hálózati adapterrel szabad használni.
- A Ferplast tápegységet csak Ferplast LED sávval kell használni.
- A sáv és a hálózati adapter közti csatlakozókat helyesen kell rögzíteni a gyűrűs anyával, és teljes mértékben összehúzni annak érdekében, hogy biztosítsuk a víz elleni védelmet (IP67).

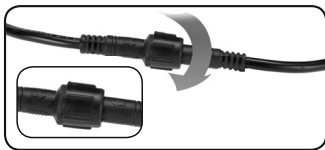
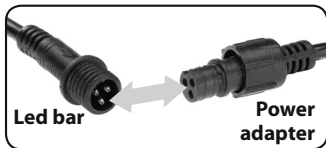
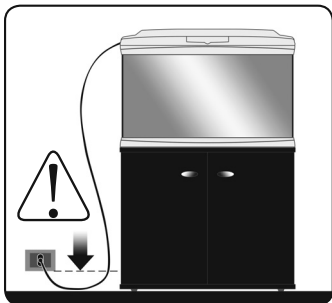



- Győződjön meg arról, hogy a LED sávok legyenek jól bebiztosítva (csavarokkal) az akváriumban, hogy megakadályozzák a vízzel való közvetlen kontaktust.
- A készüléket 8 évesnél idősebb gyermekek és olyan személyek, akiknek fizikai, szellemi vagy érzékeléssel kapcsolatos képességeik korlátozottak, illetve akik nem rendelkeznek kellő tapasztalattal és/vagy megfelelő ismeretekkel, csak felügyelet mellett vagy csak akkor használhatják a készüléket, ha annak biztonságos használatáról útmutatást kaptak, és az abból eredendő lehetséges veszélyeket megértették.
- Gyermekek nem játszhatnak a készülékkel. A tisztítást és karbantartást gyermekek nem végezhetik felügyelet nélkül.
- Tartsa a készüléket és a vezetékeit elzárva 8 évnél fiatalabb gyermekektől.



FONTOS - Az Európai Unió belül, egy áthúzott kerek személtáda szimbóluma a terméken, a dokumentáción vagy a csomagoláson azt jelzi, hogy a terméket nem szabad a szokásos háztartási hulladék közé dobni az uniós irányelv 2012/19/EC és az aktuális helyi előírások szerint. A terméket az elektromos és elektronikus berendezések újrahasznosító központjaiban, illetve a meghatalmazott hulladéklerakó központokban kell megsemmisíteni, a hatályos jogszabályok szerint, azokban az országokban, ahol a termék megtalálható. Az ilyen típusú termékek helytelen megsemmisítése negatív hatással bír a környezetre és az emberi egészségre, amelyet az elektromos és elektronikus berendezések lehetséges mérgező anyagai okozhatnak. Ezen termékek megfelelő megsemmisítésével hozzájárulhat a természeti erőforrások hatékony felhasználásához. További információt a termékről a kiskereskedőknél, az illetékes helyi hatóságoknál, illetve a nemzeti gyártó szervezeteknél kaphat.

JÓTÁLLÁS - Ennek a terméknek az alkatrészeire és tartozékaira is vonatkozik a garancia, ebben a bekezdésben a jelenlegi hatályos jogszabályok keretein belül. Jelen jótállás csakis a gyártási hibákra vonatkozik és a termék díjmentes javítását vagy cseréjét foglalja magában. Jelen jótállás nem vonatkozik a hanyagság, elhasználódás, helytelen bánásmód, baleset, helytelen manipuláció, szakszerűtlen javítások által okozott sérülésekre és / vagy hibákra, valamint a vásárlási elismervény nélküli vásárlásra. A szűrőkre nincs garancia, rendelkezésre állnak alkatrészként.

LED BARS & POWER ADAPTER

SV Preliminära varningar

- Säkerställ att spänningen som visas på alla elektriska komponenter överrensstämmer med ditt hems strömtillförsel.
- Akvariet är endast anpassat för inomhusbruk.
- Innan du sätter på akvariet se till att ditt hem är skyddat med en jordfelsbrytare som bryter vid minst 30mA.
- Koppla alltid ur all apparatur från elnätet innan något underhåll utförs.
- Lysrören och armaturen får ej nersänkas i vattnet.
- Strömsladden kan inte repareras eller ersättas: om den skadas måste hela apparaten bytas ut.
- LED-skenan omfattar ej strömadaptern som måste köpas separat. LED-skenan kan andras användas med en strömadapter från Ferplast.
- Strömadaptern från Ferplast kan endast användas till LED-skenor från Ferplast.
- Anslutningarna mellan skenan och strömadaptern måste vara korrekta fastsatta med metallringen helt åtdragen för att vara vattentäta (IP67).

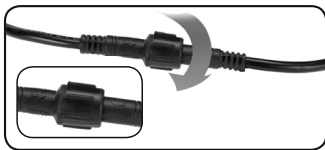
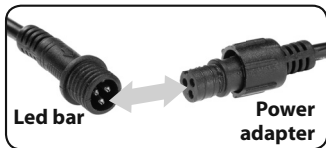
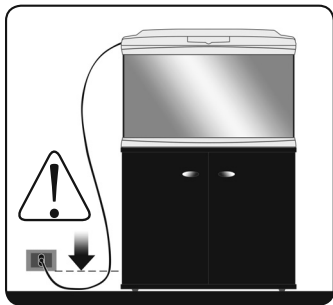



- Se till att LED-skenorna är ordentligt fastsatta på akvariet (med skruvar) för att undvika direkt kontakt med vatten.
- Denna apparat kan användas av barn från 8 år och uppåt, personer med nedsatt fysisk, sensorisk eller mental förmåga, och av personer som saknar erfarenhet och kunskap. Det förutsätter dock att de får handledning eller instruktioner om hur man använder apparaten på ett säkert sätt, och förstår riskerna som är förenade med användning av den.
- Barn ska inte leka med apparaten. Rengöring och underhåll får inte utföras av barn, utan handledning.
- Montera apparaten och fäst sladden utom räckhåll för barn under 8 år.



VIKTIG - I Europeiska union anger en överkryssad soptunnesymbol på produkten, dokumentation eller förpackning att produkten ej kan slängas i det vanliga hushållsavfallet,  i enlighet med EU-direktiv 2012/19/EC och gällande lokala regleringar. Produkten måste slängas på återvinningsstationer eller godkända sopstationer för elektrisk och elektronisk utrustning, i enlighet med gällande lagstiftning i landet där produkten finns. Felaktig hantering av denna typ av avfall kan ha negativ inverkan på miljön och mänsklig hälsa, förorsakade av potentiellt farliga substanser från elektrisk och elektronisk utrustning. Korrekt hantering av dessa produkter kommer att bidra till effektiv användning av naturresurser. Vidare information finns tillgänglig från produktåterförsäljaren, behöriga lokala myndigheter och nationella tillverkarorganisationer.

GARANTI - Denna produkt och alla dess delar och tillbehör täcks av garantin inom de begränsningar som anges i denna paragraf och gällande lagregleringar. Garantin gäller endast vid tillverkningsfel och inkluderar då fri reparation av produkten eller ersättning av ny produkt. Garantin gäller ej vid skador och /eller fel som beror på försumlighet, slitage, felaktigt användade, olyckor, inkorrekta reparationer, inköp utan kvitto. Filter inkluderas ej i produktgarantin. De finns tillgängliga i ett reservdelspaket.

LED BARS & POWER ADAPTER

DA Advarsler

- Sikkerstil at spændingen som vises på alle elektriske komponenter stemmer overens med dit hjemms strømtilførsel.
- Akvariet er kun tilpasset til brug indenfor.
- Inden du sætter på akvariet se til at dit hjem er beskyttede med en jordforbindelse med afbryder som bryder ved mindst 30mA.
- Slå altid af alt apparatur fra elnettet inden noget vedligehold udføres.
- Rørerne og armatur lamperne må aldrig bliver oversvømmet.
- Strømforsyningskablet må ikke repareres eller udskiftes: hvis det er beskadiget, skal hele apparatet udskiftes.
- LED-barren omfatter ikke strømadapteren, som skal købes separat. LED-barren må kun bruges med en strømadapter fra Ferplast.
- Strømadapteren fra Ferplast må kun benyttes til LED-barrer fra Ferplast.
- Tilslutningerne mellem barren og strømadapteren skal være sat korrekt sammen, og metalringen skal være helt fastspændt for at beskytte imod indtrængning af vand (IP67).

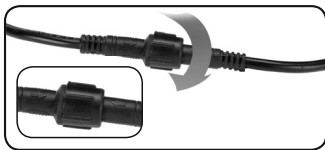
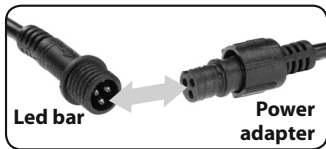
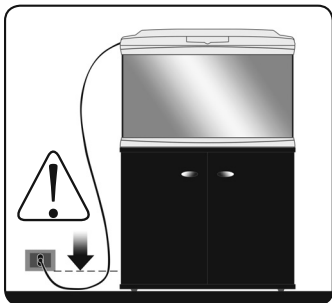



- Sørg for at LED-barrerne er ordentligt fastgjort til akvariet (med skruer), så enhver direkte kontakt med vand.
- Dette apparat må bruges af børn fra 8 år og opefter og af personer med nedsatte fysiske, sensoriske og mentale evner eller manglende erfaring og viden, såfremt de overvåges eller instrueres i sikker brug af apparatet og forstår farerne forbundet hermed.
- Børn må ikke lege med apparatet. Rengøring og vedligeholdelse må ikke udføres af børn uden opsyn.
- Opbevar apparatet og dets ledning utilgængeligt for børn under 8 år.



VIGTIGT - I Den Europæiske Union betyder symbolet med en overstreget skraldespand med hjul på et produkt, en dokumentation eller en emballage, at produktet ikke må smides væk sammen med det almindelige husholdningsaffald for at overholde EU direktivet 2012/19/EF og de nuværende lokale regler. Produktet skal bortskaffes på genbrugscentre eller godkendte genbrugspladser for elektrisk og elektronisk udstyr i overensstemmelse med den aktuelle lovgivning i det land, hvor produktet befinder sig. Ukorrekt bortskaffelse af denne type affald kan have en negativ indvirkning på miljøet og menneskers sundhed på grund af de potentielt farlige stoffer i elektriske og elektronisk udstyr. Korrekt bortskaffelse af disse produkter bidrager også til en effektiv udnyttelse af naturens ressourcer. Yderligere oplysninger kan fås hos produktets forhandler, de lokale myndigheder og hos nationale producentorganisationer.

GARANTI - Dette produkt, alle dets dele og tilbehør dækkes af garantien inden for de begrænsninger, der angives i denne paragraf, og i henhold til gældende lovgivning. Garantien gælder kun mod fremstillingsfejl, og det omfatter gratis produkt reparation eller udskiftning. Garantien gælder ikke for skader og / eller fejl forårsaget af uagtsomhed, slitage, forkert brug, uheld, hærkning, ukorrekte reparationer, køb ikke bekræftet af modtagelsen. Filtrene er ikke dækket af garantien. De kan fås som reservedele.

LED BARS & POWER ADAPTER

PL Zasady bezpieczeństwa

- Sprawdź czy napięcie podane na tabliczkach znamionowych urządzeń elektrycznych odpowiada napięciu w sieci elektrycznej.
- Akwarium jest przeznaczona do użytku domowego.
- Upewnij się czy instalacja elektryczna w Twoim domu jest chroniona przez automatyczny bezpiecznik nie większy niż 30 mA.
- Zawsze odłączaj zasilanie przed przystąpieniem do jakichkolwiek czynności przy akwarium.
- Żaden element oświetlenia nie może nigdy być zanurzony w wodzie.
- Przewód zasilający nie może być naprawiany ani wymieniany: w wypadku uszkodzenia należy wymienić całe urządzenie.
- Belka oświetleniowa LED nie posiada zasilacza, należy go dokupić. Dopuszcza się stosowanie belki oświetleniowej LED wyłącznie z oryginalnym zasilaczem Ferplast.
- Zasilacz Ferplast może być podłączony jedynie do belki oświetleniowej LED marki Ferplast.
- Końcówki belki oświetleniowej i zasilacza muszą być prawidłowo i szczelnie połączone, aby zapewnić wodoodporność (IP67).

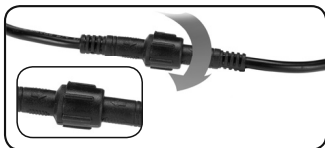
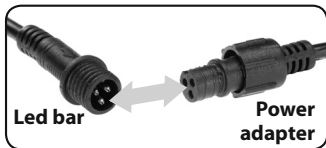
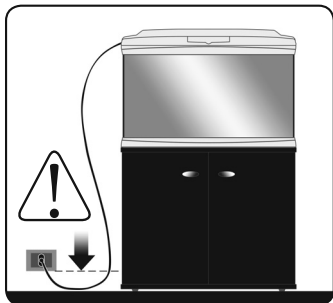



- Upewnij się, że belka oświetleniowa LED jest poprawnie zamocowana do akwarium (przy zastosowaniu śrób), aby uniemożliwić jej bezpośredni kontakt z wodą.
- Produkt może być obsługiwany przez dzieci w wieku powyżej 8 lat, przez osoby o ograniczonej sprawności fizycznej lub psychicznej, a także bez wystarczającej wiedzy i doświadczenia jedynie pod nadzorem lub po przeszkoleniu w zakresie bezpiecznej obsługi urządzenia i po zapoznaniu z potencjalnymi zagrożeniami.
- Dzieci nie powinny wykorzystywać urządzenia do zabawy.
- Urządzenie oraz kabel zasilający powinny być poza zasięgiem dzieci poniżej 8. roku życia.



WAŻNE - To urządzenie jest oznaczone zgodnie z Dyrektywą Europejską 2012/19/EC oraz polską Ustawą o zużytym sprzęcie elektrycznym i elektronicznym symbolem przekreślonego kontenera na odpady. Takie oznakowanie informuje, że sprzęten, po okresie jego użytkowania nie może być umieszczany łącznie z innymi odpadami pochodzącymi z gospodarstwa domowego. Użytkownik jest zobowiązany do oddania go prowadzącym zbieranie zużytego sprzętu elektrycznego i elektronicznego. Prowadzący zbieranie, w tym lokalne punkty zbiorki, sklepy oraz gminne jednostki, tworzą odpowiedni system umożliwiający oddanie tego sprzętu. Właściwe postępowanie ze zużytym sprzętem elektrycznym i elektronicznym przyczynia się do uniknięcia szkodliwych dla zdrowia ludzi i środowiska naturalnego konsekwencji, wynikających z obecności składników niebezpiecznych oraz niewłaściwego składowania i przetwarzania takiego sprzętu. Więcej informacji można uzyskać u sprzedawcy, właściwych władz lokalnych lub organizacji odzysku sprzętu elektrycznego i elektronicznego.

GWARANCJA - Niniejszy produkt i wszystkie jego części i akcesoria są objęte gwarancją w granicach określonych w niniejszym ustępie oraz aktualnie obowiązującymi przepisami prawnymi. Gwarancja obejmuje wyłącznie wady powstałe w procesie produkcji i obejmuje bezpłatną naprawę lub wymianę. Gwarancja nie obejmuje uszkodzeń powstałych w wyniku: niedbałości bądź nieuwagi użytkownika, użytkowania niezgodnie z przeznaczeniem lub niezgodnie z uwagami zamieszczonymi w niniejszej instrukcji, wypadku, manipulowania przy urządzeniu oraz nieprawidłowej naprawy. Gwarancja jest ważna wyłącznie z dołączonym rachunkiem zakupu. Filtry dostępne są jako część zamienna.

LED BARS & POWER ADAPTER

RU Меры предосторожности

- Убедитесь в том, что напряжение, отмеченное на всех электрических приборах, совпадает с электрическим напряжением в Вашем доме.
- Аквариум предназначен только для использования в помещениях.
- Перед включением убедитесь в том, что Ваш дом оборудован автоматическим прерывателем электрического тока (или индивидуальный розеткой с предохранителем) с рабочим током прерывания не более чем 30 мА.
- Всегда отсоединяйте все устройства от сети электропитания перед тем, как проводить какие-либо процедуры по обслуживанию аквариума.
- Трубки и лампы никогда не должны быть погружены в воду.
- Электропровод не может быть заменен или восстановлен: в случае повреждения необходимо заменить прибор.
- Светодиодная лампа LED Bar может использоваться только с адаптером питания производства Ferplast, который не входит в комплект и может быть приобретен отдельно.
- Адаптер питания от Ferplast может использоваться только со светодиодными лампами LED Bar производства Ferplast.
- С целью обеспечения герметичности (IP67) контакты между лампой и адаптером питания должны быть правильно соединены и затянуты при помощи муфты.

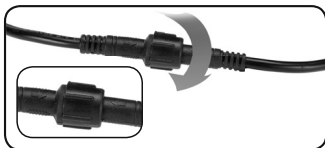
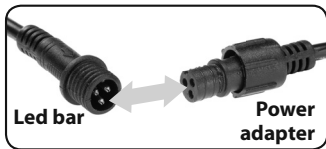
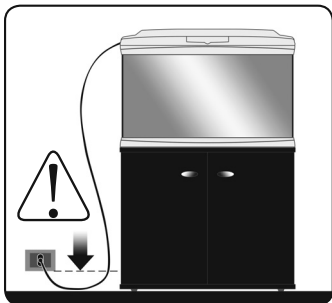



- Убедитесь, что светодиодные лампы хорошо закреплены на крышке аквариума (при помощи винтов) во избежание прямого контакта с водой.
- Данный прибор может использоваться детьми от 8 лет и старше, а также лицами с ограниченными физическими, сенсорными или умственными способностями, лицами с недостаточным опытом и знаниями, только если они находятся под присмотром или получили необходимые инструкции относительно использования данного устройства безопасным способом и понимают связанные с этим опасности.
- Дети не должны играть с прибором. Очистка и доступное пользователю техническое обслуживание не должно производиться детьми без присмотра.
- Держите сам прибор и электрический шнур в недосягаемости детей младше 8 лет.



ВАЖНО - В пределах Европейского Союза наличие перечеркнутого мусорного контейнера на колесах на продукции, документации или на упаковке, указывает на запрет утилизации вышеуказанного вместе со смешанными бытовыми отходами, в соответствии с Директивой ЕС (2012/19/ЕС) и действующего национального законодательства. Продукция должна утилизироваться в сборных пунктах дифференцированных отходов или в авторизованных местах складирования и утилизации отходов электрического и электронного оборудования, в соответствии с действующим законодательством Страны нахождения продукции. Неправильное обращение с отходами подобного типа может вызвать негативное влияние на окружающую среду и здоровье человека из-за потенциально опасных материалов, вырабатываемых электрическим и электронным оборудованием. Кроме того, правильная утилизация подобных материалов способствует эффективному использованию природных ресурсов. Дополнительную информацию можно получить у поставщика продукции, в местных компетентных органах и национальных организациях производителей.

ГАРАНТИЯ - На этот продукт и все его части и аксессуары распространяется гарантия в пределах, предусмотренных настоящим пунктом и действующими правовыми нормами. Гарантия распространяется только на производственный брак и предусматривает бесплатный ремонт или замену неисправных комплектующих. Гарантия не распространяется на повреждения, вызванные неаккуратным или неправильным использованием, изнашиванием частей, несчастными случаями, неправильным ремонтом, а также при отсутствии документов, подтверждающих приобретение аквариума или комплектующих. Их можно приобрести дополнительно как запчасти.



www.ferplast.com info@ferplast.com